

ASSOCIATION DÉPARTEMENTALE-MÉTROPOLITAINE DES JEUNES SAPEURS-POMPIERS

UV J.S.P. 1

Module : INC



Accessoires hydrauliques

Version 2



On appelle accessoires hydrauliques, l'ensemble des pièces qui vont aider à la distribution de l'eau et à l'établissement des tuyaux.

- **La clé de poteau :**

Elle sert à :

- ↳ Ouvrir les coffres des poteaux d'incendie, remonter ou démonter les bouchons obturateurs de 65 et 100.
- ↳ Manœuvrer le carré du régulateur des poteaux d'incendie

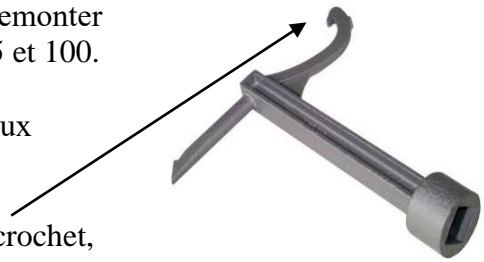

La traverse de la clef avec sa partie recourbée munie d'un crochet, peut servir à compléter le serrage des raccord.



Clef de poteau "fédérale"

Les deux doigts cylindriques servent pour le déblocage des volants.

- **La clé de barrage :**

Plusieurs modèles existent en fonction des types d'engins d'incendie. Elle sert à manœuvrer des bouches à incendie et carré d'arrêt d'eau sur VP

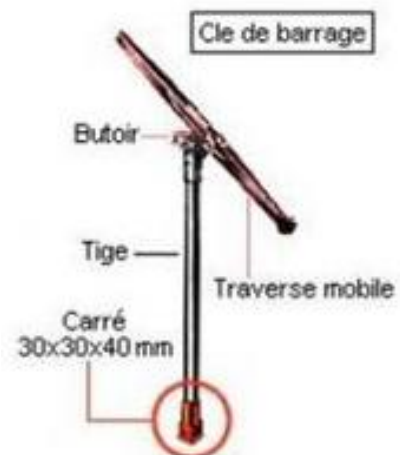

Accessoirement elles peuvent servir aussi à soulever des plaques de regard d'égout.



Engager la traverse dans le trou de la plaque.



Faire effort pour tirer vers soi en soulevant et en tournant la plaque.

Attention : Seule la clé en fonte permet le soulèvement d'une plaque d'égout.

- **La clé tampon :**

Elle est utilisée pour lever des plaques et couvercles.

Couvercle de BI, tampon de barrage, du réseau d'eau, etc.



- **Les clés tricoises, seccoise et polycoise :**

Elles sont utilisées pour :

- Compléter le serrage des raccords symétriques ou à vis,
- Lever des plaques et couvercles.



Tricoises



Tricoises



Seccoise



Polycoise



ASSOCIATION DÉPARTEMENTALE-MÉTROPOLITAINE DES JEUNES SAPEURS-POMPIERS

La polycoise possède onze fonctions :

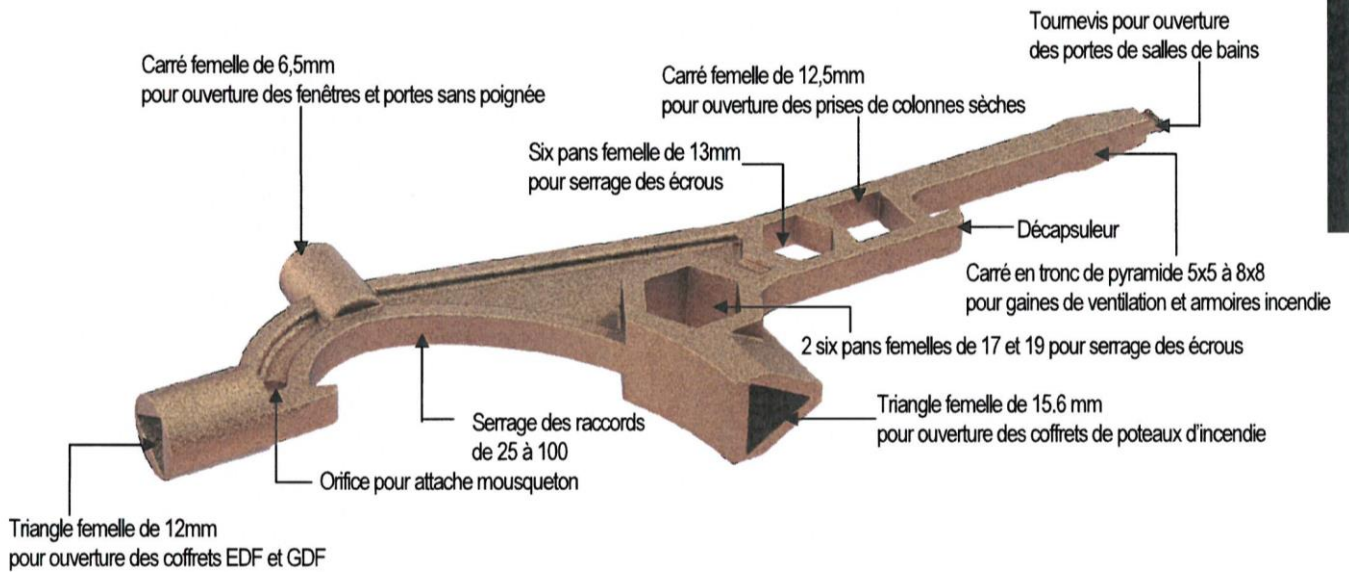

• **Les crépines d'aspiration :**

Elles sont montées à l'extrémité immergée des tuyaux d'aspiration afin d'empêcher l'introduction de boue ou de corps solides dans le tuyau et la pompe.



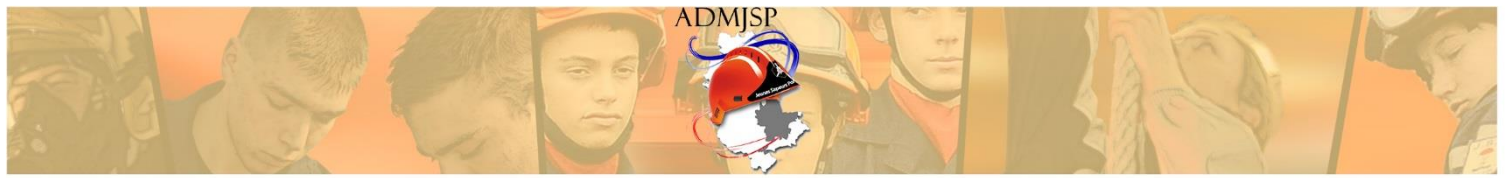

- **Les flotteurs :**



signaler la ligne d'aspiration.

Les flotteurs doivent maintenir la crépine à laquelle ils sont reliés à une profondeur maximale de 50 cm en dessous du niveau de l'eau. Ils permettent également de

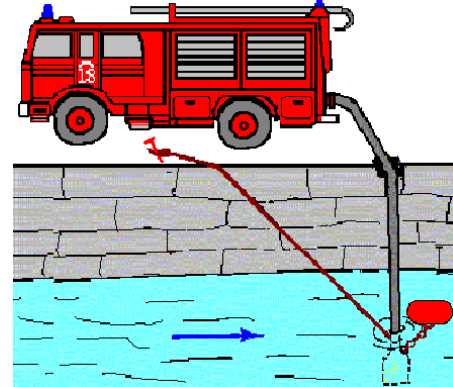

- **Les dispositifs de franchissement des tuyaux (DFT) :**

Ce matériel est utilisé pour permettre aux véhicules de franchir les tuyaux sans les détériorer.



l'axe de la chaussée.

Ils sont positionnés aux endroits où les établissements coupent les voies de circulation, il est nécessaire de disposer les établissements perpendiculairement à



Placer les éléments et régler leur écartement en fonction de la voie des véhicules.

- **La turbopompe :**



Elle est employée pour les :

- ↗ Epuisements des caves inondées,
- ↗ Assèchements de fosses,
- ↗ Puits de fondation et citernes.

Son descriptif complet et son utilisation seront abordés lors des semaines complémentaires JSP 3.

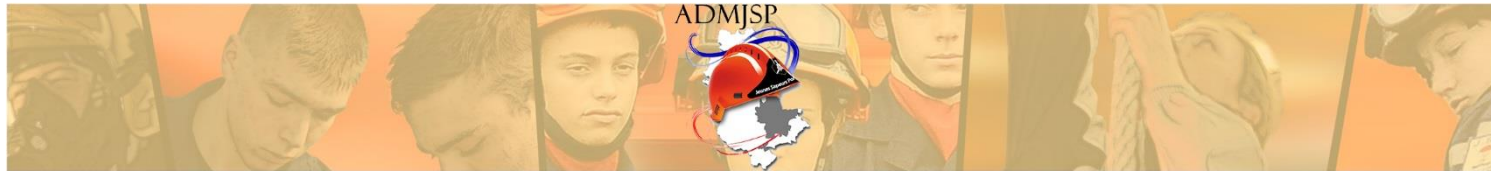

- **Les bouchons obturateurs :**

En forme de demi rond, ils servent à obturer les orifices des engins-pompes, des PI, des colonnes sèches et humides et de certaine spièces de jonctions.



- **La courroie d'équipier :**

Elle permet d'amarrer les tuyaux lors des établissement verticaux.

- **Le trousseau de clef :**

Il comporte deux clefs pour resserer des éléments d'un PI ou du'ne BI.



- **Pompe d'épuisement électrique :**

Elle utilise l'électricité pour actionner une pompe qui servira à aspirer l'eau à épuiser.



Le descriptif complet et son utilisation seront abordés en JSP 2.

- **La pompe à main :**

Cet appareil est constitué d'une pompe à main que l'on place dans un seau d'eau ; il est utilisé pour éteindre les feux de conduit, les feux de planchers, de cloisons. La pompe peut être munie d'un dispositif de pulvérisation pour l'extinction des feux de cheminée.

- la pompe ;
- le tuyau de refoulement terminé par un raccord à montage instantané, partie mâle formant orifice de 5 mm ;
- le dispositif de pulvérisation se compose d'un tube métallique, portant à une extrémité un demi-raccord à montage instantané partie femelle ; à l'autre extrémité est fixé l'orifice pulvérisateur monté sur un flexible permettant de diriger le jet.

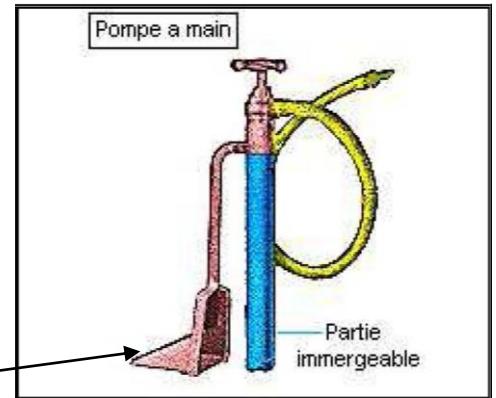

Après avoir plongé la partie immergeable dans un seau, le SP place son pied dans la partie ménagée à la partie basse.

Saisir la poignée de la pompe, actionner le piston et diriger le jet sur le foyer.

- **Pulvérisateur dorsal ou extincteur dorsal**

⋮

Constitué par l'assemblage d'un réservoir et d'une pompe à main, transportable à dos d'homme. Ils permettent d'opérer sur un foyer de faible intensité (feux de broussailles par exemple).



SEAU-POMPE SOUPLE "GILET"
Capacité 25 litres.
Pompe double effet.
Jet bâton et diffusé réglable.
Portée 10 mètres.

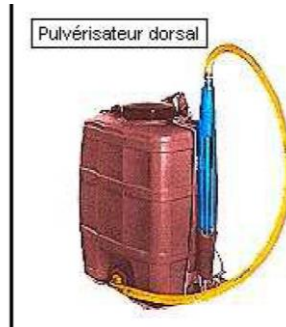

- **L'écope :**

C'est un réceptacle à main destiné à enlever de petites quantités de liquides.





ASSOCIATION DÉPARTEMENTALE-MÉTROPOLITAINE DES JEUNES SAPEURS-POMPIERS

Principalement utilisé par le Groupement Défense Extérieure Contre l'Incendie nous pouvons aussi citer :

- **Pèse – bouche et pèse poteaux :**



Ils servent à contrôler la pression les pressions statique et dynamique de l'eau à la sortie des hydrants.

- **Contrôleurs de débits :**

Ils sont destinés à mesurer le débit de l'eau dans un établissement ou un hydrant.

